

R5年度宮崎県高等学校新人総合体育大会 第63回柔道競技大会結果一覧表

順位	1		2		3		3		参加校数
男子団体	延岡学園		日章学園		宮崎日大		鵬翔		7
女子団体	小林西		鵬翔		宮崎日大		日章学園		5
順位	1		2		3		3		参加選手数
個人階級	氏名	学校名	氏名	学校名	氏名	学校名	氏名	学校名	
60	11 落合 栄斗	日章学園	10 板東 魂	宮崎日大	9 菅 清一郎	宮崎日大	15 小松 春空	富島	15
66	29 坂本 大河	富島	16 橋倉 寛幸	延岡	23 千田 煌雅	延岡学園	21 吉野 琥次朗	妻	15
73	31 落 真心都	鵬翔	32 落 椰真斗	鵬翔	40 川上 峻	宮崎大宮	45 田村 圭涉	富島	16
81	52 佐藤 匠馬	延岡学園	54 山本 大就	延岡学園	53 永榮 優賢	延岡学園	47 田久保 輝星	鵬翔	12
90	65 小城 亜門	宮崎日大	62 戸高 連之介	延岡学園	63 牧野 逞真	延岡学園	67 金丸 蒼昊	日章学園	10
100	69 川島 勇之介	鵬翔	72 猪ヶ倉 大地	日章学園	71 佐藤 弘崇	延岡学園	73 松本 悠希	富島	5
100超	78 新藤 翔	延岡学園	77 首藤 豊英	延岡学園	81 中原 功太郎	富島	79 川越 匡人	延岡学園	8
48	83 長嶺 葵	鵬翔	85 坂本 萌々菜	宮崎日大	87 甲斐 音彩	小林西	82 野本 朱夏	鵬翔	6
52	90 木村 至希	小林西	88 益田 愛唯	鵬翔	92 廣木 夕夏	富島	89 小西 柚葉	宮崎日大	5
57	94 三井 咲花	宮崎日大	98 上野 楓	小林西	97 堀切 玲希	小林西	99 高本 みな	日章学園	7
63	103 岡本 文那	宮崎日大	104 平野 遥	小林西	101 長友 奈々実	鵬翔	100 細川 愛史	鵬翔	5
70	106 綾部 尊寧	妻	107 池田 希愛	小林西	105 岡田 藍	鵬翔	300 エントリー無	/	3
78	108 川口 彩絵	鵬翔	109 平石 海葉	宮崎日大	110 邑山 らぶ	日章学園	300 エントリー無	/	3
78超	112 日高 愛理	小林西	113 吉永 万梨亜	日章学園	111 山元 夏姫	鵬翔	300 エントリー無	/	3

選手総数 113

令和5年度 宮崎県高等学校新人総合体育大会第63回柔道競技大会
男子団体

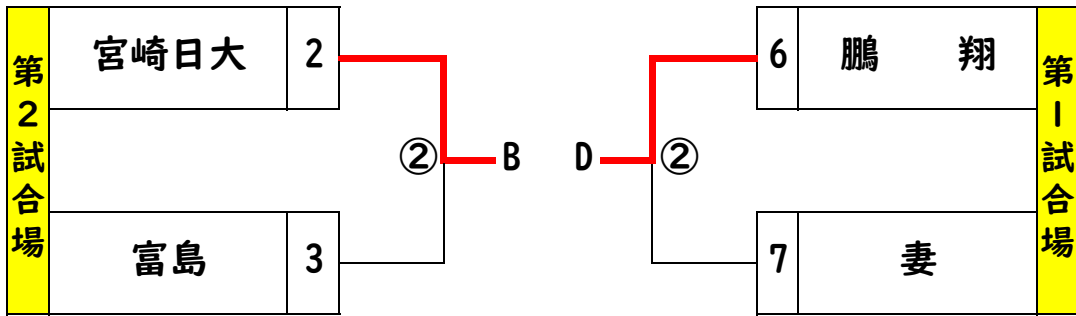
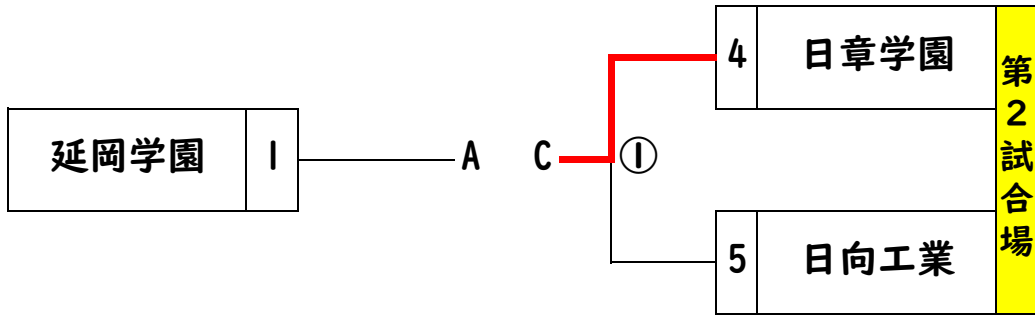

女子団体

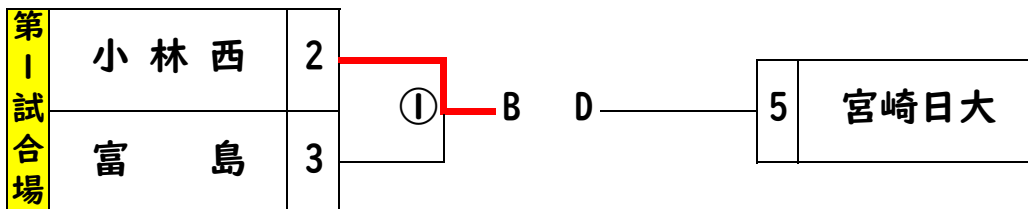
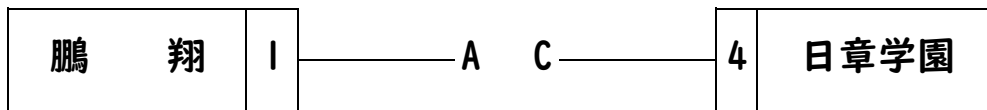

団体試合順と試合会場図

正面 本部席

※試合時間すべて3分。

試合順	第2試合場	
	学校名	学校名
①	日章学園 ⑤ — 0	日向工業
②	宮崎日大 ③ — 1	富島
	—	
	—	
	—	
	—	
予選順位	① [] ② [] ③ [] ④ []	

試合順	第1試合場	
	学校名	学校名
①女	小林西 ③ — 0	富島
②	鵬翔 ④ — 0	妻
	—	
	—	
	—	
	—	
予選順位	① [] ② [] ③ [] ④ []	

試合順	第 試合場	
	学校名	学校名
①	() — ()	
②	() — ()	
③	() — ()	
	() — ()	
	() — ()	
	() — ()	
予選順位	① [] ② [] ③ [] ④ []	

試合順	第 試合場	
	学校名	学校名
①	() — ()	
②	() — ()	
③	() — ()	
	() — ()	
	() — ()	
	() — ()	
予選順位	① [] ② [] ③ [] ④ []	

女子決勝リーグ

順	学校名	第2試合場	学校名
①	日章学園	0 — ②	宮崎日大
②	小林西	① — 1	宮崎日大
③	小林西	② — 0	日章学園

順	学校名	第1試合場	学校名
①	鵬翔	1 — ②	小林西
②	鵬翔	② — 0	日章学園
③	鵬翔	② — 1	宮崎日大

第1位	小林西	第2位	鵬翔	第3位	宮崎日大	第4位	日章学園
-----	-----	-----	----	-----	------	-----	------

男子決勝リーグ

順	学校名	第2試合場	学校名
①	日章学園	2 △ — 2 △	鵬翔
②	宮崎日大	② — 1	鵬翔
③	宮崎日大	1 — ②	日章学園

順	学校名	第1試合場	学校名
①	延岡学園	④ — 1	宮崎日大
②	延岡学園	② — 1	日章学園
③	延岡学園	④ — 0	鵬翔

第1位	延岡学園	第2位	日章学園	第3位	宮崎日大	第4位	鵬翔
-----	------	-----	------	-----	------	-----	----

令和5年度宮崎県高等学校新人総合体育大会 第63回柔道競技 男子団体選手一覧

1	学校	延岡学園				
	監督	佐藤 嘉剛				
順位	選手名	段	学年	身長	体重	
先鋒	佐藤 弘崇	初	2	173	98	
次鋒	鈴木 叶太	初	1	172	73	
中堅	新藤 翔	初	1	185	125	
副将	川越 匡人	初	1	173	110	
大将	首藤 豊英	初	2	176	118	
補欠	戸高 連之介	初	2	176	90	
補欠	佐藤 匠馬	初	2	174	80	

2	学校	宮崎日大				
	監督	村越 壮真				
順位	選手名	段	学年	身長	体重	
先鋒	菅 清一郎	初	2	162	60	
次鋒	小浦 大叶	初	1	165	81	
中堅	田中 翔	初	1	160	66	
副将	野邊 優心	初	1	176	81	
大将	小城 亜門	初	2	178	90	
補欠	板東 魂	初	2	156	60	
補欠	江藤 宗太	初	2	173	110	

3	学校	富島				
	監督	石野田 直人				
順位	選手名	段	学年	身長	体重	
先鋒	小松 春空	初	1	165	60	
次鋒	坂本 大河	初	2	166	66	
中堅	中原 功太郎	初	2	177	110	
副将	松本 悠希	初	1	171	95	
大将	山下 翔生	初	2	176	81	
補欠	田村 圭涉	初	1	174	73	
補欠	海野 颯斗	初	1	168	66	

4	学校	日章学園				
	監督	田中 秀幸				
順位	選手名	段	学年	身長	体重	
先鋒	落合 栄斗	初	2	168	60	
次鋒	城後 慈優	初	2	173	73	
中堅	金丸 蒼昊	初	1	172	90	
副将	津田 岳門	初	2	168	66	
大将	黒木 竜誠	初	2	170	66	
補欠	猪ヶ倉 大地	初	1	172	100	
補欠	城後 海馬	初	2	172	81	

5	学校	日向工業				
	監督	原田 弘樹				
順位	選手名	段	学年	身長	体重	
先鋒	金丸 翔嬉	初	1	172	75	
次鋒	橋口 陽	初	2	164	58	
中堅	黒木 悠芳	無	2	167	80	
副将	竹田 春紀	初	2	175	62	
大将	永谷 夏輝	初	2	175	108	
補欠	黒木 琉夢	無	2	168	61	
補欠	三輪 匠	初	2	162	80	

6	学校	鵬翔				
	監督	清水 優吉				
順位	選手名	段	学年	身長	体重	
先鋒	原田 悠樹	初	1	165	66	
次鋒	藪押 力聖	初	2	164	60	
中堅	落 真心都	初	2	166	73	
副将	落 椰真斗	初	1	168	73	
大将	宮崎 憲伸	初	1	173	78	
補欠	田久保 輝星	初	2	170	81	
補欠	川島 勇之介	初	2	179	100	

7	学校	妻				
	監督	長谷川 健士朗				
順位	選手名	段	学年	身長	体重	
先鋒						
次鋒						
中堅	吉野 琥次朗	初	2	168	66	
副将	國岡 孝司郎	初	1	173	71	
大将	橋口 魁翔	初	2	165	98	
補欠						
補欠						

令和5年度宮崎県高等学校新人総合体育大会 第63回柔道競技 女子団体選手一覧

1	学校	鵬翔				
	監督	清水 優吉				
順位	選手名	段	学年	身長	体重	
先鋒	長 嶺 葵	初	1	157	48	
中堅	長友 奈々実	初	2	160	63	
大将	山元 夏姫	初	1	161	92	
補欠	川口 彩絵	初	2	163	73	

2	学校	小林西				
	監督	中村 琢磨				
順位	選手名	段	学年	身長	体重	
先鋒	池田 希愛	初	1	156	67	
中堅	上野 楓	初	2	160	57	
大将	日高 愛理	初	1	161	82	
補欠	平野 遥	初	2	161	63	

3	学校	富島				
	監督	山元 健嗣				
順位	選手名	段	学年	身長	体重	
先鋒	長友 來輝	初	2	157	52	
中堅	廣木 夕夏	無	1	162	52	
大将						
補欠						

4	学校	日章学園				
	監督	香川 純子				
順位	選手名	段	学年	身長	体重	
先鋒	高本 みな	初	2	159	57	
中堅	吉永 万梨亜	初	2	158	95	
大将	邑山 らぶ	初	2	164	78	
補欠						

5	学校	宮崎日大				
	監督	三澤 寿栄				
順位	選手名	段	学年	身長	体重	
先鋒	岡本 文那	初	1	160	63	
中堅	平石 海葉	初	2	166	78	
大将	三井 咲花	初	2	154	57	
補欠	小西 柚葉	初	2	154	52	

令和5年度 宮崎県高等学校新人総合体育大会

第63回柔道競技大会

記録用紙 (男子団体試合)

第【 1 】試合場

予選・決勝の区別	決勝リーグ	⇒ 【 1 】 試合目				
赤			白			
学校名	延岡学園	④	- 対 -	1	宮崎日大	学校名
		赤チーム勝				
	選手名	記号内容	決まり技時間	記号内容	選手名	
先鋒	佐藤 弘崇	○ 一本	合技 0:38	×	菅 清一郎	先鋒
次鋒	戸高 連之介	○ 一本	合技 0:57	×	小浦 大叶	次鋒
中堅	新藤 翔	○ 一本	合技 2:57	×	江藤 宗太	中堅
副将	佐藤 匠馬	○ 一本	合技 0:55	×	板東 魂	副将
大将	首藤 豊英	×	優勢勝 3:00	○ 技有	小城 亜門	大将
代表戦						代表戦

記録方法 ⇒ 決まり技名は、正確に記入する。判断がつかない場合は、審判委員に確認すること。
一本、合せ技、技有、僅差勝、僅差負、反則負、反則勝、指差1、指差2、不戦勝、負傷勝などの言葉を記入する。
プログラム記載の試合番号記入する。個人試合準決勝以上は、男女階級を明記すること。GSは、経過時間を記入。

令和5年度 宮崎県高等学校新人総合体育大会

第63回柔道競技大会

記録用紙 (男子団体試合)

第【 2 】試合場

予選・決勝の区別	決勝リーグ	⇒ 【 1 】 試合目				
赤			白			
学校名	日章学園	2	- 対 -	2	学校名	鵬翔
	引分					
	選手名	記号内容	決まり技時間	記号内容	選手名	
先鋒	落合 栄斗	△	引分	△	田久保 輝星	先鋒
		引分	3:00	引分		
次鋒	城後 慈優	×	合技	○	川島 勇之介	次鋒
			0:50	一本		
中堅	金丸 蒼昊	○	合技	×	落 真心都	中堅
		一本	3:05			
副将	城後 海馬	×	肩固	○	落 椰真斗	副将
			0:50	一本		
大将	猪ヶ倉 大地	○	内股	×	成合 楓	大将
		一本	0:10			
代表戦						代表戦

記録方法 ⇒ 決まり技名は、正確に記入する。判断がつかない場合は、審判委員に確認すること。
 一本、合せ技、技有、僅差勝、僅差負、反則負、反則勝、指差1、指差2、不戦勝、負傷勝などの言葉を記入する。
 プログラム記載の試合番号記入する。個人試合準決勝以上は、男女階級を明記すること。GSは、経過時間を記入。

令和5年度 宮崎県高等学校新人総合体育大会

第63回柔道競技大会

記録用紙 (男子団体試合)

第【 1 】試合場

予選・決勝の区別	決勝リーグ	⇒ 【 2 】 試合目				
赤			白			
学校名	延岡学園	②	— 対 —	1	日章学園	学校名
		赤チーム勝				
	選手名	記号内容	決まり技時間	記号内容	選手名	
先鋒	佐藤 弘崇	○ 一本	合技 1:54	×	落合 栄斗	先鋒
次鋒	戸高 連之介	○ 一本	裏投 0:59	×	城後 慈優	次鋒
中堅	新藤 翔	△ 引分	引分 3:00	△ 引分	金丸 蒼昊	中堅
副将	佐藤 匠馬	△ 引分	引分 3:00	△ 引分	城後 海馬	副将
大将	首藤 豊英	×	肘固 1:13	○ 一本	猪ヶ倉 大地	大将
代表戦						代表戦

記録方法 ⇒ 決まり技名は、正確に記入する。判断がつかない場合は、審判委員に確認すること。
一本、合せ技、技有、僅差勝、僅差負、反則負、反則勝、指差1、指差2、不戦勝、負傷勝などの言葉を記入する。
プログラム記載の試合番号記入する。個人試合準決勝以上は、男女階級を明記すること。GSは、経過時間を記入。

令和5年度 宮崎県高等学校新人総合体育大会

第63回柔道競技大会

記録用紙 (男子団体試合)

第【 2 】試合場

予選・決勝の区別	決勝リーグ	⇒ 【 2 】 試合目				
赤			白			
学校名	宮崎日大	②	— 対 —	1	鵬翔	学校名
		赤チーム勝				
	選手名	記号内容	決まり技時間	記号内容	選手名	
先鋒	菅 清一郎	△ 引分	引分 3:00	△ 引分	田久保 輝星	先鋒
次鋒	小浦 大叶	×	内股 1:10	○ 一本	川島 勇之介	次鋒
中堅	江藤 宗太	○ 僅差勝	指導2 3:00	× 僅差負	落 真心都	中堅
副将	板東 魂	△ 引分	引分 3:00	△ 引分	落 椰真斗	副将
大将	小城 亜門	○ 一本	大内刈 0:28	×	成合 楓	大将
代表戦						代表戦

記録方法 ⇒ 決まり技名は、正確に記入する。判断がつかない場合は、審判委員に確認すること。
一本、合せ技、技有、僅差勝、僅差負、反則負、反則勝、指差1、指差2、不戦勝、負傷勝などの言葉を記入する。
プログラム記載の試合番号記入する。個人試合準決勝以上は、男女階級を明記すること。GSは、経過時間を記入。

令和5年度 宮崎県高等学校新人総合体育大会

第63回柔道競技大会

記録用紙（男子団体試合）

第【 1 】試合場

予選・決勝 の区別	決勝リーグ	⇒ 【 3 】 試合目				
赤			白			
学校名	延岡学園	④	- 対 -	0	鵬翔	学校名
		赤チーム勝				
	選手名	記号 内容	決まり技 時間	記号 内容	選手名	
先鋒	佐藤 弘崇	○ 一本	袖釣込腰 0:11	×	田久保 輝星	先鋒
次鋒	戸高 連之介	△ 引分	引分 3:00	△ 引分	川島 勇之介	次鋒
中堅	新藤 翔	○ 一本	内股 1:03	×	落 真心都	中堅
副将	佐藤 匠馬	○ 技有	優勢勝 3:00	×	落 椰真斗	副将
大将	首藤 豊英	○ 一本	払腰 0:36	×	成合 楓	大将
代表戦						代表戦

記録方法 ⇒ 決まり技名は、正確に記入する。判断がつかない場合は、審判委員に確認すること。
一本、合せ技、技有、僅差勝、僅差負、反則負、反則勝、指差1、指差2、不戦勝、負傷勝などの言葉を記入する。
プログラム記載の試合番号記入する。個人試合準決勝以上は、男女階級を明記すること。GSは、経過時間を記入。

令和5年度 宮崎県高等学校新人総合体育大会

第63回柔道競技大会

記録用紙 (男子団体試合)

第【 2 】試合場

予選・決勝 の区別	決勝リーグ	⇒ 【 3 】 試合目				
赤			白			
学校名	宮崎日大	1	対	②	日章学園	学校名
	白チーム勝					
	選手名	記号 内容	決まり技 時間	記号 内容	選手名	
先鋒	菅 清一郎	×	内股 0:23	○ 一本	落合 栄斗	先鋒
次鋒	小浦 大叶	△ 引分	引分 3:00	△ 引分	城後 慈優	次鋒
中堅	江藤 宗太	△ 引分	引分 3:00	△ 引分	金丸 蒼昊	中堅
副将	板東 魂	×	内股 1:43	○ 一本	城後 海馬	副将
大将	小城 亜門	○ 一本	内股透 0:28	×	猪ヶ倉 大地	大将
代表戦						代表戦

記録方法 ⇒ 決まり技名は、正確に記入する。判断がつかない場合は、審判委員に確認すること。
一本、合せ技、技有、僅差勝、僅差負、反則負、反則勝、指差1、指差2、不戦勝、負傷勝などの言葉を記入する。
プログラム記載の試合番号記入する。個人試合準決勝以上は、男女階級を明記すること。GSは、経過時間を記入。

令和5年度 宮崎県高等学校新人総合体育大会

第63回柔道競技大会

記録用紙（女子団体試合）

第【 1 】試合場

予選・決勝 の区別	決勝リーグ	⇒ 【 1 】 試合目				
	赤				白	
学校名	鵬翔	1	- 対 -	②	小林西	学校名
		白チーム勝				
	選手名	記号 内容	決まり技 時 間	記号 内容	選手名	
先鋒	長嶺 葵	×	指導2	○	平野 遥	先鋒
		僅差負	3:00	僅差勝		
中堅	長友 奈々実	×	合技	○	上野 楓	中堅
			2:49	一本		
大将	川口 彩絵	○	合技	×	日高 愛理	大将
		一本	0:30			
代表戦						代表戦

記録方法 ⇒ 決まり技名は、正確に記入する。判断がつかない場合は、審判委員に確認すること。
 一本、合せ技、技有、僅差勝、僅差負、反則負、反則勝、指差1、指差2、不戦勝、負傷勝などの言葉を記入する。
 プログラム記載の試合番号記入する。個人試合準決勝以上は、男女階級を明記すること。GSは、経過時間を記入。

令和5年度 宮崎県高等学校新人総合体育大会

第63回柔道競技大会

記録用紙（女子団体試合）

第【 2 】試合場

予選・決勝 の区別	決勝リーグ	⇒ 【 1 】 試合目				
	赤				白	
学校名	日章学園	0	- 対 -	②	宮崎日大	学校名
		白チーム勝				
	選手名	記号 内容	決まり技 時 間	記号 内容	選手名	
先鋒	高本 みな	×	内股 1:46	○ 一本	岡本 文那	先鋒
中堅	吉永 万梨亜	△ 引分	引分 3:00	△ 引分	平石 海葉	中堅
大将	邑山 らぶ	×	指導2 3:00	○ 僅差勝	三井 咲花	大将
代表戦						代表戦

記録方法 ⇒ 決まり技名は、正確に記入する。判断がつかない場合は、審判委員に確認すること。
一本、合せ技、技有、僅差勝、僅差負、反則負、反則勝、指差1、指差2、不戦勝、負傷勝などの言葉を記入する。
プログラム記載の試合番号記入する。個人試合準決勝以上は、男女階級を明記すること。GSは、経過時間を記入。

令和5年度 宮崎県高等学校新人総合体育大会

第63回柔道競技大会

記録用紙 (女子団体試合)

第【 1 】試合場

予選・決勝 の区別	決勝リーグ	⇒	【 2 】	試合目		
赤				白		
学校名	鵬翔	②	- 対 -	0	日章学園	学校名
		赤チーム勝				
	選手名	記号 内容	決まり技 時 間	記号 内容	選手名	
先鋒	長嶺 葵	○	優勢勝	×	高本 みな	先鋒
		技有	3:00			
中堅	長友 奈々実	△	引分	△	吉永 万梨亜	中堅
		引分	3:00	引分		
大将	川口 彩絵	○	崩上四方固	×	邑山 らぶ	大将
		一本	1:01			
代表戦						代表戦

記録方法 ⇒ 決まり技名は、正確に記入する。判断がつかない場合は、審判委員に確認すること。
一本、合せ技、技有、僅差勝、僅差負、反則負、反則勝、指差1、指差2、不戦勝、負傷勝などの言葉を記入する。
プログラム記載の試合番号記入する。個人試合準決勝以上は、男女階級を明記すること。GSは、経過時間を記入。

令和5年度 宮崎県高等学校新人総合体育大会

第63回柔道競技大会

記録用紙（女子団体試合）

第【 2 】試合場

予選・決勝 の区別	決勝リーグ	⇒	【 2 】	試合目		
赤				白		
学校名	小林西	①	- 対 -	1	宮崎日大	学校名
		赤チーム勝				
	選手名	記号 内容	決まり技 時 間	記号 内容	選手名	
先鋒	平野 遥	○	指導3	×	岡本 文那	先鋒
		反則勝	2:00	反則負		
中堅	上野 楓	×	指導2	○	平石 海葉	中堅
		僅差負	3:00	僅差勝		
大将	日高 愛理	△	引分	△	三井 咲花	大将
		引分	3:00	引分		
代表戦						代表戦

記録方法 ⇒ 決まり技名は、正確に記入する。判断がつかない場合は、審判委員に確認すること。
一本、合せ技、技有、僅差勝、僅差負、反則負、反則勝、指差1、指差2、不戦勝、負傷勝などの言葉を記入する。
プログラム記載の試合番号記入する。個人試合準決勝以上は、男女階級を明記すること。GSは、経過時間を記入。

令和5年度 宮崎県高等学校新人総合体育大会

第63回柔道競技大会

記録用紙（女子団体試合）

第【 1 】試合場

予選・決勝の区別	決勝リーグ		⇒	【 3 】試合目	
	赤			白	
学校名	鵬翔	②	- 対 -	1	宮崎日大
	赤チーム勝				学校名
	選手名	記号内容	決まり技時間	記号内容	選手名
先鋒	長嶺 葵	×	内股 0:46	○ 一本	岡本 文那
中堅	長友 奈々実	○ 一本	送襟締 0:39	×	平石 海葉
大将	川口 彩絵	○ 一本	肘固 0:45	×	三井 咲花
代表戦					代表戦

記録方法 ⇒ 決まり技名は、正確に記入する。判断がつかない場合は、審判委員に確認すること。
一本、合せ技、技有、僅差勝、僅差負、反則負、反則勝、指差1、指差2、不戦勝、負傷勝などの言葉を記入する。
プログラム記載の試合番号記入する。個人試合準決勝以上は、男女階級を明記すること。GSは、経過時間を記入。

令和5年度 宮崎県高等学校新人総合体育大会

第63回柔道競技大会

記録用紙（女子団体試合）

第【 2 】試合場

予選・決勝の区別	決勝リーグ		⇒	【 3 】試合目	
	赤			白	
学校名	小林西	② - 対 - 0		日章学園	学校名
	赤チーム勝				
	選手名	記号内容	決まり技時間	記号内容	選手名
先鋒	平野 遥	○ 一本	縦四方固 0:34	×	高本 みな
中堅	上野 楓	△ 引分	引分 3:00	△ 引分	吉永 万梨亜
大将	日高 愛理	○ 一本	合技 2:50	×	邑山 らぶ
代表戦					代表戦

記録方法 ⇒ 決まり技名は、正確に記入する。判断がつかない場合は、審判委員に確認すること。
一本、合せ技、技有、僅差勝、僅差負、反則負、反則勝、指差1、指差2、不戦勝、負傷勝などの言葉を記入する。
プログラム記載の試合番号記入する。個人試合準決勝以上は、男女階級を明記すること。GSは、経過時間を記入。

歴代優勝校一覽

男子団体					女子団体				
回	年度	優 勝 校	回	年度	優 勝 校	回	年度	優 勝 校	
1	S36	向 洋	36	H8	宮 崎 日 大	1	H2	日 南	
2	S37	富 島	37	H9	宮 崎 日 大	2	H3	宮 崎 大 宮	
3	S38	向 洋	38	H10	宮 崎 日 大	3	H4	宮 崎 工 業	
4	S39	富 島	39	H11	宮 崎 日 大	4	H5	日 南	
5	S40	富 島	40	H12	宮 崎 工 業	5	H6	日 南	
6	S41	宮 崎	41	H13	延 岡 学 園	6	H7	日 南	
7	S42	宮 崎	42	H14	宮 崎 工 業	7	H8	宮 崎 商 業	
8	S43	宮 崎	43	H15	延 岡 学 園	8	H9	宮 崎 商 業	
9	S44	宮 崎	44	H16	宮 崎 工 業	9	H10	宮 崎 商 業	
10	S45	都 城 工 業	45	H17	宮 崎 工 業	10	H11	宮 崎 商 業	
11	S46	都 城 工 業	46	H18	延 岡 学 園	11	H12	宮 崎 日 大	
12	S47	宮 崎 中 央	47	H19	延 岡 学 園	12	H13	宮 崎 日 大	
13	S48	宮 崎 中 央	48	H20	宮 崎 工 業	13	H14	宮 崎 日 大	
14	S49	宮 崎 中 央	49	H21	延 岡 学 園	14	H15	日 南 農 林	
15	S50	宮 崎 商 業	50	H22	宮 崎 日 大	15	H16	宮 崎 日 大	
16	S51	宮 崎 中 央	51	H23	延 岡 学 園	16	H17	宮 崎 日 大	
17	S52	宮 崎 工 業	52	H24	延 岡 学 園	17	H18	宮 崎 日 大	
18	S53	都 城 商 業	53	H25	宮 崎 工 業	18	H19	宮 崎 日 大	
19	S54	都 城 商 業	54	H26	宮 崎 日 大	19	H20	宮 崎 商 業	
20	S55	宮 崎 商 業	55	H27	延 岡 学 園	20	H21	宮 崎 日 大	
21	S56	宮 崎 工 業	56	H28	延 岡 学 園	21	H22	宮 崎 商 業	
22	S57	都 城 商 業	57	H29	延 岡 学 園	22	H23	宮 崎 商 業	
23	S58	都 城 商 業	58	H30	延 岡 学 園	23	H24	宮 崎 商 業	
24	S59	都 城 商 業	59	R1	延 岡 学 園	24	H25	日 南 振 徳	
25	S60	都 城 商 業	60	R2	延 岡 学 園	25	H26	宮 崎 日 大	
26	S61	都 城 商 業	61	R3	延 岡 学 園	26	H27	宮 崎 日 大	
27	S62	都 城 商 業	62	R4	延 岡 学 園	27	H28	日 章 学 園	
28	S63	都 城 商 業	63	R5	延 岡 学 園	28	H29	宮 崎 日 大	
29	H1	都 城 商 業	64	R6		29	H30	宮 崎 日 大	
30	H2	都 城 商 業	65	R7		30	R1	宮 崎 日 大	
31	H3	都 城 商 業	66	R8		31	R2	宮 崎 日 大	
32	H4	都 城 商 業	67	R9		32	R3	宮 崎 日 大	
33	H5	宮 崎 日 大	68	R10		33	R4	宮 崎 日 大	
34	H6	宮 崎 日 大	69	R11		34	R5	小 林 西	
35	H7	都 城 商 業	70	R12		35	R6		

※記載内容に訂正がありましたら、確認いたしますので専門部までお知らせください。

令和5年度 宮崎県高等学校新人総合体育大会 第63回柔道競技 【男子】個人試合

- 60kg級

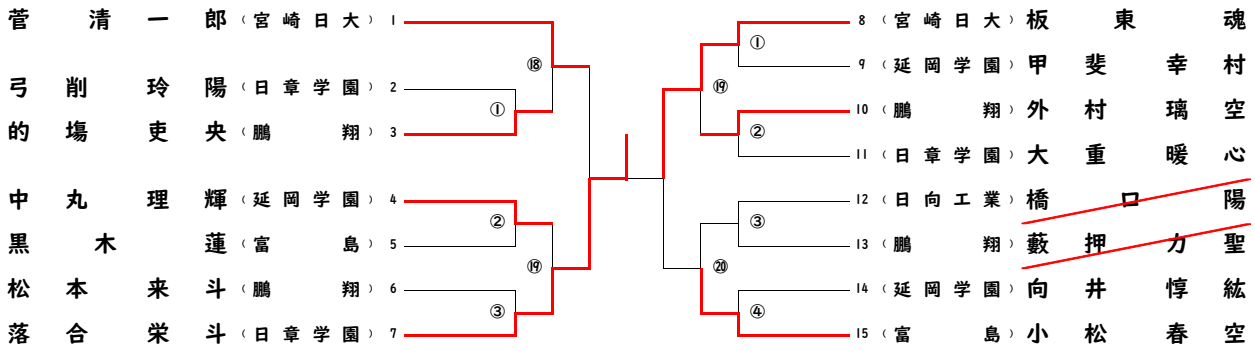

- 66kg級

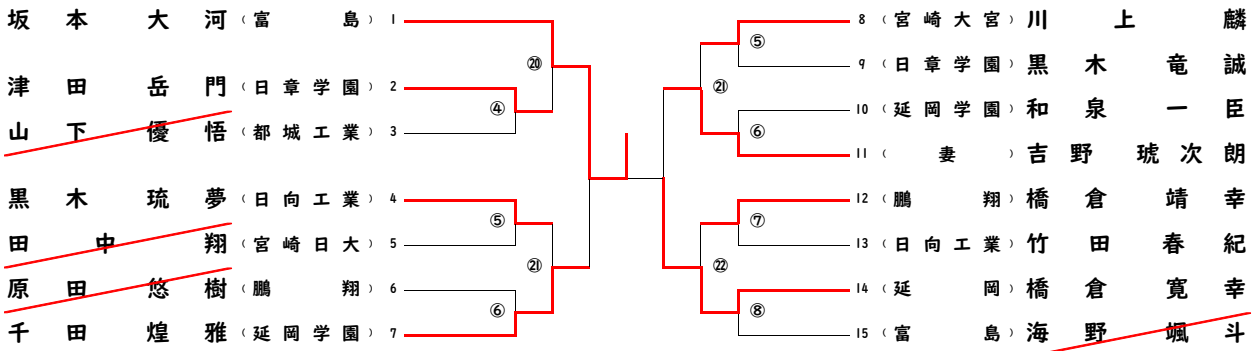

- 73kg級

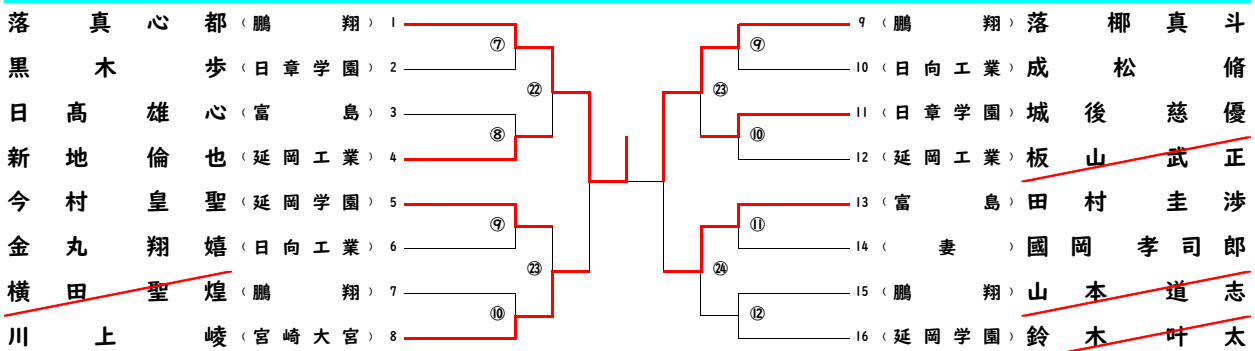

- 81kg級

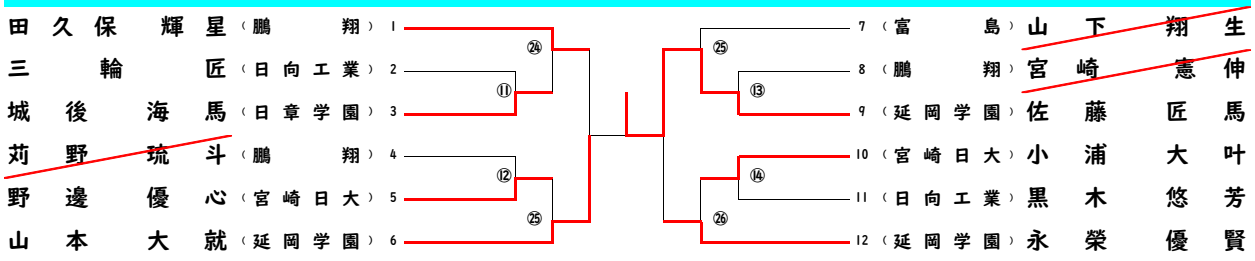

- 90kg級

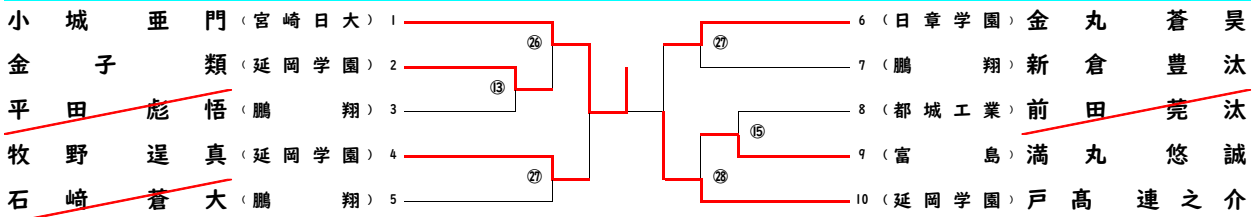

令和5年度 宮崎県高等学校新人総合体育大会 第63回柔道競技 【男子】個人試合

- 100kg級

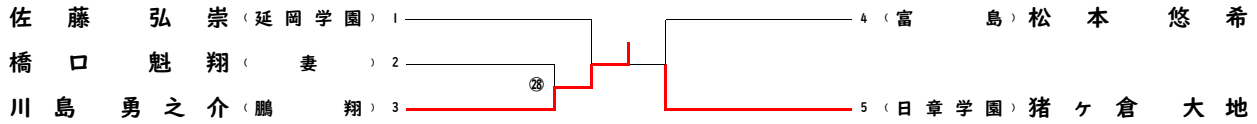

+ 100kg級

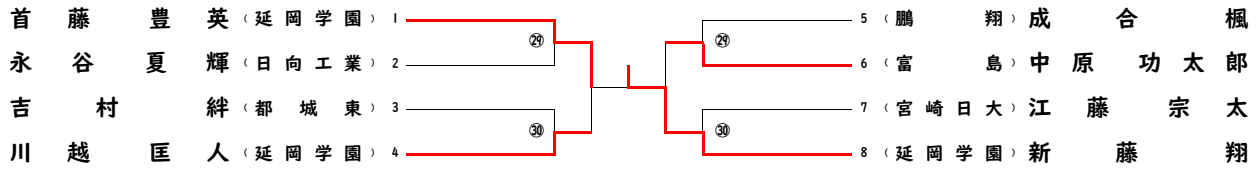

令和5年度 宮崎県高等学校新人総合体育大会 第63回柔道競技 【女子】個人試合

- 48kg級

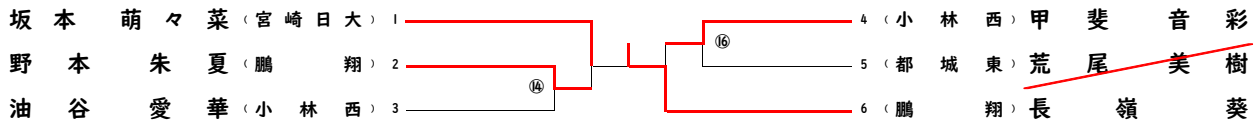

- 52kg級

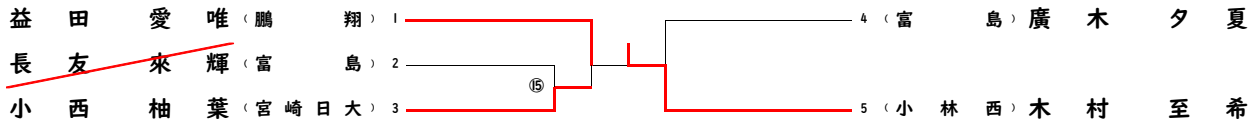

- 57kg級

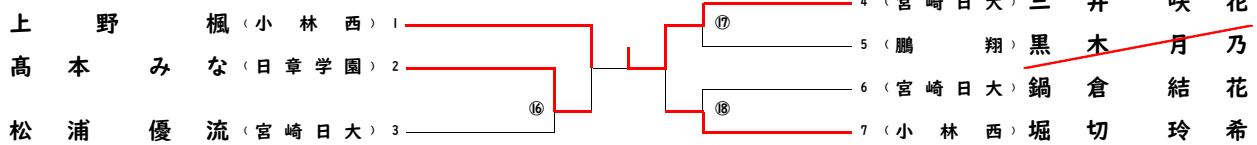

- 63kg級

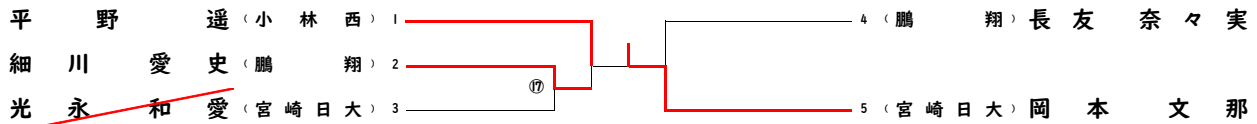

- 70kg級

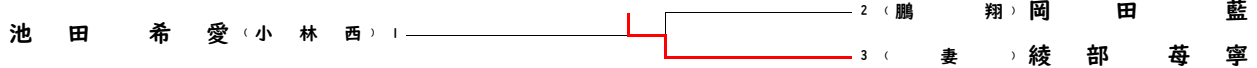

- 78kg級

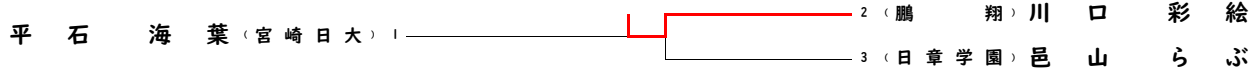

+ 78kg級

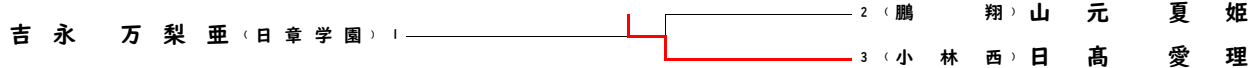

令和5年度 宮崎県高等学校新人総合体育大会

第63回柔道競技大会

記録用紙 (個人試合)

第【 】試合場

階級	回戦	赤	記入者：			白
		選手名 学校名	記号 内容	決まり技 時間	記号 内容	選手名 学校名
48	準決勝	坂本 萌々菜	○	優勢勝	×	野本 朱夏
		宮崎日大	技有	3:00		鵬翔
48	準決勝	甲斐 音彩	×	横四方固	○	長嶺 葵
		小林西		2:45	一本	鵬翔
52	準決勝	益田 愛唯	○	優勢勝	×	小西 柚葉
		鵬翔	技有	GS 5:11		宮崎日大
52	準決勝	廣木 夕夏	×	縦四方固	○	木村 至希
		富島		1:24	一本	小林西
57	準決勝	上野 楓	○	大腰	×	高本 みな
		小林西	一本	2:16		日章学園
57	準決勝	三井 咲花	○	袖釣込腰	×	堀切 玲希
		宮崎日大	一本	1:02		小林西
63	準決勝	平野 遥	○	袈裟固	×	細川 愛史
		小林西	一本	0:50		鵬翔

記録方法 ⇒ 決まり技名は、正確に記入する。判断がつかない場合は、審判委員に確認すること。
 一本、合せ技、技有、僅差勝、僅差負、反則負、反則勝、指差1、指差2、不戦勝、負傷勝などの言葉を記入する。
 プログラム記載の試合番号記入する。個人試合準決勝以上は、男女階級を明記すること。GSは、経過時間を記入。

令和5年度 宮崎県高等学校新人総合体育大会

第63回柔道競技大会

記録用紙 (個人試合)

第【 】試合場

階級	回戦	赤	記入者：			白
		選手名 学校名	記号 内容	決まり技 時間	記号 内容	選手名 学校名
63	準決勝	長友 奈々実	×	合技	○	岡本 文那
		鵬翔		1:21	一本	宮崎日大
70	準決勝	岡田 藍	×	内股	○	綾部 苺寧
		鵬翔		GS 0:28	一本	妻
78	準決勝	川口 彩絵	○	払腰	×	邑山 らぶ
		鵬翔	一本	0:14		日章学園
+78	準決勝	山元 夏姫	×	指導I	○	日高 愛理
		鵬翔	指導負	GS 3:17	指導勝	小林西

記録方法 ⇒ 決まり技名は、正確に記入する。判断がつかない場合は、審判委員に確認すること。
 一本、合せ技、技有、僅差勝、僅差負、反則負、反則勝、指差1、指差2、不戦勝、負傷勝などの言葉を記入する。
 プログラム記載の試合番号記入する。個人試合準決勝以上は、男女階級を明記すること。GSは、経過時間を記入。

令和5年度 宮崎県高等学校新人総合体育大会

第63回柔道競技大会

記録用紙（個人試合）

第【 】試合場

階級	回戦	赤	記入者：			白
		選手名 学校名	記号 内容	決まり技 時間	記号 内容	選手名 学校名
60	準決勝	菅 清一郎	×	優勢勝	○	落合 栄斗
		宮崎日大		3:00	技有	日章学園
60	準決勝	板東 魂	○	送襟締	×	小松 春空
		宮崎日大	一本	2:16		富島
66	準決勝	坂本 大河	○	送襟締	×	千田 煌雅
		富島	一本	GS 4:56		延岡学園
66	準決勝	吉野 琥次朗	×	背負投	○	橋倉 寛幸
		妻		1:57	一本	延岡
73	準決勝	落 真心都	○	合技	×	川上 峻
		鵬翔	一本	3:00		宮崎大宮
73	準決勝	落 椰真斗	○	優勢勝	×	田村 圭涉
		鵬翔	技有	3:00		富島
81	準決勝	田久保 輝星	×	指導I	○	山本 大就
		鵬翔	指導負	GS 3:57	指導勝	延岡学園

記録方法 ⇒ 決まり技名は、正確に記入する。判断がつかない場合は、審判委員に確認すること。
 一本、合せ技、技有、僅差勝、僅差負、反則負、反則勝、指差1、指差2、不戦勝、負傷勝などの言葉を記入する。
 プログラム記載の試合番号記入する。個人試合準決勝以上は、男女階級を明記すること。GSは、経過時間を記入。

令和5年度 宮崎県高等学校新人総合体育大会

第63回柔道競技大会

記録用紙（個人試合）

第【 】試合場

階級	回戦	赤	記入者：			白
		選手名 学校名	記号 内容	決まり技 時間	記号 内容	選手名 学校名
81	準決勝	佐藤 匠馬	○	指導I	×	永榮 優賢
		延岡学園	指導勝	GS 2:14	指導負	延岡学園
90	準決勝	小城 亜門	○	優勢勝	×	牧野 逞真
		宮崎日大	技有	3:00		延岡学園
90	準決勝	金丸 蒼昊	×	小外刈	○	戸高 連之介
		日章学園		1:12	一本	延岡学園
100	準決勝	佐藤 弘崇	×	内股	○	川島 勇之介
		延岡学園		0:32	一本	鵬翔
100	準決勝	松本 悠希	×	小外刈	○	猪ヶ倉 大地
		富島		1:04	一本	日章学園
+100	準決勝	首藤 豊英	○	指導I	×	川越 匡人
		延岡学園	指導勝	GS 3:46	僅差負	延岡学園
+100	準決勝	中原 功太郎	×	送襟締	○	新藤 翔
		富島		0:08	一本	延岡学園

記録方法 ⇒ 決まり技名は、正確に記入する。判断がつかない場合は、審判委員に確認すること。
 一本、合せ技、技有、僅差勝、僅差負、反則負、反則勝、指差1、指差2、不戦勝、負傷勝などの言葉を記入する。
 プログラム記載の試合番号記入する。個人試合準決勝以上は、男女階級を明記すること。GSは、経過時間を記入。

令和5年度 宮崎県高等学校新人総合体育大会

第63回柔道競技大会

記録用紙（個人試合）

第【 】試合場

階級	回戦	赤	記入者：			白
		選手名 学校名	記号 内容	決まり技 時間	記号 内容	選手名 学校名
48	決勝	坂本 萌々菜	×	優勢勝	○	長嶺 葵
		宮崎日大		GS 2:53	技有	鵬翔
52	決勝	益田 愛唯	×	指導3	○	木村 至希
		鵬翔	反則負	2:18	反則勝	小林西
57	決勝	上野 楓	×	指導1	○	三井 咲花
		小林西	指導負	GS 0:38	指導勝	宮崎日大
63	決勝	平野 遥	×	反則	○	岡本 文那
		小林西	反則負	GS 0:46	反則勝	宮崎日大
70	決勝	池田 希愛	×	優勢勝	○	綾部 苺寧
		小林西		GS 3:00	技有	妻
78	決勝	平石 海葉	×	払腰	○	川口 彩絵
		宮崎日大		0:10	一本	鵬翔
+78	決勝	吉永 万梨亜	×	払腰	○	日高 愛理
		日章学園		2:48	一本	小林西

記録方法 ⇒ 決まり技名は、正確に記入する。判断がつかない場合は、審判委員に確認すること。
 一本、合せ技、技有、僅差勝、僅差負、反則負、反則勝、指差1、指差2、不戦勝、負傷勝などの言葉を記入する。
 プログラム記載の試合番号記入する。個人試合準決勝以上は、男女階級を明記すること。GSは、経過時間を記入。

令和5年度 宮崎県高等学校新人総合体育大会

第63回柔道競技大会

記録用紙 (個人試合)

第【 】試合場

階級	回戦	赤	記入者：			白
		選手名 学校名	記号 内容	決まり技 時間	記号 内容	選手名 学校名
60	決勝	落合 栄斗	○	袖釣込腰	×	板東 魂
		日章学園	一本	GS 0:18		宮崎日大
66	決勝	坂本 大河	○	体落	×	橋倉 寛幸
		富島	一本	0:18		延岡
73	決勝	落 真心都	○	指導I	×	落 椰真斗
		鵬翔	指導勝	GS 1:50	指導負	鵬翔
81	決勝	山本 大就	×	合技	○	佐藤 匠馬
		延岡学園		1:25	一本	延岡学園
90	決勝	小城 亜門	○	優勢勝	×	戸高 連之介
		宮崎日大	技有	GS 0:34		延岡学園
100	決勝	川島 勇之介	○	合技	×	猪ヶ倉 大地
		鵬翔	一本	2:48		日章学園
+100	決勝	首藤 豊英	×	優勢勝	○	新藤 翔
		延岡学園		3:00	技有	延岡学園

記録方法 ⇒ 決まり技名は、正確に記入する。判断がつかない場合は、審判委員に確認すること。
 一本、合せ技、技有、僅差勝、僅差負、反則負、反則勝、指差1、指差2、不戦勝、負傷勝などの言葉を記入する。
 プログラム記載の試合番号記入する。個人試合準決勝以上は、男女階級を明記すること。GSは、経過時間を記入。